





Bruks- och monteringsanvisning Vinkyl



Läs **ovillkorligen** bruks- och monteringsanvisningen före uppställning, installation och idrifttagning.
På så vis undviker du skador och olyckor.

Innehåll

Säkerhetsanvisningar och varningar	4
Bidra till att skona miljön	13
Spara energi	14
Beskrivning av vinkylen	15
Manöverpanel	15
Symbolförklaring	16
Rätt användning av dörröppningshjälpen	18
Tillbehör	19
Medföljande tillbehör	19
Extra tillbehör	19
Slå på och stänga av vinkylen	20
Innan den första användningen	20
Använda vinkylen	20
Starta vinkylen	20
Stänga av vinkylen	21
Om vinkylen ska stå oanvänd under en längre tid	21
Göra ytterligare inställningar	22
Driftspärr 	22
Ljdsignaler 	23
Displayens ljusstyrka 	24
Optimal temperatur och luftkvalitet	25
Temperatur	25
Ställa in temperatur	26
Möjliga inställningsvärden för temperaturen	27
Temperaturdisplay	27
Luftkvalitet och luftfuktighet	27
Använda DynaCool (konstant luftfuktighet) 	28
Luftutbyte med Active AirClean-filter	29
Temperatur- och dörrlarm	30
Presentationsbelysning	31
Koppla in och stänga av presentationsbelysningen	31
Ställa in presentationsbelysningens ljusstyrka	31
Ställa in tiden för presentationsbelysningen	32
Lagra vinflaskor	33
Maximal höjd för inlagda vinflaskor	34

Trähyllor	34
Flytta trähyllor	34
Anpassa trähyllor	35
Skriva på trähyllorna	36
Sätta in bashyllan	36
Maximal lagringskapacitet	37
Automatisk avfrostning	38
Rengöring och skötsel	39
Anvisningar för rengöringsmedel	39
Innan du gör rent vinkylen	40
Insida, tillbehör, vinkylens dörr	40
Rengöra ventilationsöppningarna	41
Rengöra luckans tätning	41
Efter rengöringen	41
Active AirClean-filter	42
Byta Active AirClean-filter	42
Hur du klarar av mindre fel själv	44
Orsaker till ljud	49
Miele service och garanti	50
Få hjälp vid eventuella störningar	50
EPREL-databas	50
Mieles garanti	50
Installation	51
Uppställningsplats	51
Klimatklass	52
Ventilation	52
Typer av ventilationsöppningar	53
Inbyggnadsmått	54
Bygga in vinkylen	54
Innan du bygger in vinkylen	54
Elanslutning	59
Information för återförsäljare	60
Demoläge ■	60

Säkerhetsanvisningar och varningar

Denna vinkyl uppfyller gällande säkerhetskrav. Felaktig användning kan dock medföra person- och saksador.

Läs bruks- och monteringsanvisningen noga innan du börjar använda vinkylen. Det är viktigt eftersom den innehåller information om inbyggnad, säkerhet, användning och underhåll. På så vis undviker du personskador samt skador på vinkylen.

I enlighet med normen IEC 60335-1 påpekar Miele att det är viktigt att läsa och följa avsnittet om installation av produkten samt säkerhetsanvisningarna och varningarna.

Miele tar inget ansvar för skador som har uppstått på grund av att dessa anvisningar inte har följts.

Spara bruks- och monteringsanvisningen och överlämna den vid eventuellt ägarbyte.

 Risk för att du gör dig illa på glassprickor.

Om vinkylen står uppställd på över 1500 meters höjd kan glaskivan i dörren spricka på grund av förändrat lufttryck. Du kan skära dig illa på vassa glaskanter.

Användningsområde

► Vinkylen är avsedd att användas i privata hushåll och i hushållsliknande miljöer.

Vinkylen är inte avsedd att användas utomhus.

► Vinkylen är endast avsedd att användas i hushåll eller i hushållsliknande miljöer för kylning och förvaring av vin.

Alla andra användningssätt är otillåtna och kan innebära fara för användaren.

Säkerhetsanvisningar och varningar

► Kylen lämpar sig inte för lagring och kylning av mediciner, blod-plasma, laborariepreparat och liknande ämnen eller produkter. Vid sådan användning kan de lagrade sakerna/varorna skadas eller förstöras. Vidare är kylan inte lämpad att användas på platser med risk för explosion.

Miele ansvarar inte för skador som har uppkommit till följd av otillåten eller felaktig användning.

► Personer (barn inräknade), som på grund av sina fysiska, sensoriska eller psykiska förmågor, eller på grund av bristande erfarenhet eller okunskap, inte är kapabla att använda vinkylan på ett säkert sätt, måste hållas under uppsikt vid användningen.

Dessa personer får endast använda vinkylan utan uppsikt om de har blivit instruerade i hur den ska användas samt förstått vad som kan gå fel.

Säkerhetsanvisningar och varningar

Om det finns barn i hemmet

- ▶ Barn under åtta år bör hållas borta från vinkylen. De får endast använda den under uppsikt.
- ▶ Barn från åtta år och uppåt får endast använda vinkylen utan uppsikt under förutsättning att de känner till hur man använder den på ett säkert sätt. Barn måste kunna se och förstå riskerna med en felaktig användning.
- ▶ Barn får inte rengöra eller göra underhåll på kylen utan uppsikt.
- ▶ Håll uppsikt över barn som befinner sig i närheten av vinkylen. Låt inga barn leka med den.
- ▶ Kvävningsrisk! Barn kan under lek linda in sig i förpackningsmaterial (till exempel plastfolie) eller dra det över huvudet och kvävas. Håll därför barn borta från förpackningsmaterial.

Teknisk säkerhet

► Tätheten i kretsloppet med köldmedium har kontrollerats. Denna vinkyl uppfyller gällande säkerhetskrav och EU-riktlinjer.



► Denna vinkyl innehåller köldmediet isobutan (R600a), en miljömässigt hållbar men brännbar naturgas. Den skadar inte ozonskiktet och förstärker inte växthuseffekten.

Användningen av detta miljövänliga köldmedium har delvis inneburit en ökning av driftljuden. Förutom kompressorns driftljud kan det höras ljud när köldmediet strömmar genom kylkretsloppet. Dessa effekter går tyvärr inte att undvika, men har ingen påverkan på vinkylens funktion.

Se till att ingen del av kylkretsloppet skadas vid transport och montering/uppställning av vinkylen. Utsprutande köldmedium kan leda till ögonskador.

Vid skador på vinkylen:

- undvik öppen eld och saker som är lättantändliga
- bryt strömmen till vinkylen
- vädra rummet där vinkylen står i några minuter och
- kontakta Miele service.

► Ju mer köldmedium som finns i en vinkyl desto större måste rummet vara där kylen ska stå. Om kylen skulle börja läcka kan det hända att det bildas en lättantändlig blandning av gas och luft. Per 11 g köldmedium måste rummet vara minst 1 m³ stort. Mängden köldmedium står på typskylten på insidan av vinkylen.

► Anslutningsinformationen (säkring, frekvens och spänning) på typskylten måste absolut överensstämma med elnätets för att undvika skador på vinkylen.

Jämför denna information före anslutning. Rådfråga en elektriker vid tveksamhet.

Säkerhetsanvisningar och varningar

- ▶ Vinkylens elektriska säkerhet garanteras endast om den ansluts till ett jordat eluttag som är installerat enligt gällande föreskrifter. Det är mycket viktigt att denna grundläggande säkerhetsförutsättning är uppfylld. Låt en elektriker kontrollera installationen vid tveksamhet.
- ▶ Tillförlitlig och säker drift av kylan garanteras endast när den är ansluten till det offentliga elnätet.
- ▶ För att undvika risker för användaren måste anslutningskabeln, om den är skadad, bytas ut av Miele service eller en av Miele auktoriserad fackman.
- ▶ Grenuttag eller förlängningskablar uppfyller inte den nödvändiga säkerheten (brandfara). Anslut inte kylan till elnätet med hjälp av sådana.
- ▶ Om spänningsförande delar eller nätanslutningskabeln kommer i kontakt med fukt kan det orsaka kortslutning. Ta därför inte kylan i bruk på platser där exempelvis mycket fukt och stänk kan förekomma (till exempel garage, tvättstugor och så vidare).

Säkerhetsanvisningar och varningar

- ▶ Vinkylen får inte användas på uppställningsplatser som inte är fasta (till exempel båtar).
- ▶ En skadad vinkyl kan vara en fara för din säkerhet. Kontrollera att den inte har några synliga skador. Ta aldrig en skadad vinkyl i drift.
- ▶ Använd endast vinkylen när den är inbyggd. På så vis garanteras en säker funktion.
- ▶ Vid installation, underhållsarbeten och reparationer måste vinkylen vara spänningsfri. Det är den endast i något av följande fall:
 - När säkringarna är frånslagna.
 - När skruvsäkringarna är helt utskruvade.
 - När anslutningskabeln är utdragen ur eluttaget. Dra i stickproppen, inte i anslutningskabeln, för att bryta strömmen.
- ▶ Ej fackmässigt utförd installation, underhåll och reparation kan medföra avsevärda risker för användaren. Installationer, underhåll och reparationer får endast utföras av en av Miele auktoriserad fackman.
- ▶ Garantianspråk går förlorade om vinkylen repareras av andra än servicetekniker som auktoriserats av Miele.
- ▶ Defekta delar får endast bytas ut mot originaldelar från Miele. Endast för dessa delar garanterar Miele att alla säkerhetskrav uppfylls.
- ▶ Denna vinkyl är på grund av speciella krav (som till exempel temperatur, fukt, kemisk beständighet, reptålighet och vibration) utrustad med en speciallampa. Denna lampa får bara användas för det avsedda ändamålet. Den är inte anpassad för vanlig rumsbelysning. Lampan får bara bytas av Miele service eller en behörig elektriker. Denna vinkyl har flera ljuskällor med minst energieffektivitetsklass G.

Säkerhetsanvisningar och varningar

Användning

- ▶ Beroende på vinkylens klimatklass får vissa fastställda rumstemperaturer inte över- eller underskridas. Klimatklassen står på typskylten inuti kylen. Låg rumstemperatur leder till att kompressorn bara är inkopplad kortare stunder och på så vis kan inte kylen hålla den erforderliga temperaturen.
- ▶ Om ventilationsöppningarna täcks för eller blockeras ökar energiförbrukningen och skador på skåpet kan inte uteslutas.
- ▶ Om fett- eller oljehaltiga livsmedel förvaras i vinkylen, se till att det fett eller den olja som eventuellt rinner ut inte kommer i kontakt med vinkylens plastdelar. Då kan spänningssprickor i plasten bildas som kan leda till att plasten spricker helt.
- ▶ Risk för brand och explosion. Förvara inga explosiva ämnen eller produkter med brännbara drivgaser (till exempel sprayburkar) i vinkylen. Antändbara gasblandningar kan användas av elektriska komponenter.
- ▶ Explosionsrisk. Använd inga elektriska maskiner i vinkylen. Det kan leda till att det uppstår gnistor.

För produkter i rostfritt stål gäller:

- ▶ Ytan som är överdragen med rostfritt stål blir förstörd av klister och tappar sin smutsavvisande effekt. Sätt därför inte fast några självhäftande lappar, tejp, skyddstejp eller annat liknande på den rostfria ytan.
- ▶ Ytan är repkänslig. Till och med magneter kan orsaka repor.

Tillbehör och reservdelar

- ▶ Använd bara originaldelar från Miele. Om ej godkända tillbehör används gäller inte längre garanti och/eller produktansvar och Miele kan inte längre garantera att säkerhetsbestämmelserna uppfylls.
- ▶ Miele garanterar tillgängligheten av reservdelar till din vinkyl i upp till 15 år (minst 10 år) efter att modellserien har utgått ur sortimentet.

Rengöring och skötsel

► Behandla aldrig tätningarna med olja eller fett.

De blir då porösa med tiden.

► Ångan i en ångrengörare kan tränga fram till spänningsledande delar och orsaka kortslutning.

Använd därför aldrig ångrengörare vid rengöring.

► Spetsiga och vassa föremål skadar kylslingorna och vinkylen slutar fungera. Använd därför aldrig spetsiga eller vassa föremål för att

- ta bort isskikt
- ta bort till exempel etiketter.

Säkerhetsanvisningar och varningar

Transport

- ▶ Transportera alltid vinkylen stående och i transportförpackningen för att den inte ska skadas.
- ▶ Risk för person- och sakskador. Var alltid två när ni transporterar och flyttar vinkylen eftersom den är mycket tung.

Hantering av uttjänad vinkyl

- ▶ Se till att göra dörrlåset obrukbart innan vinkylen eller skåpet lämnas in för återvinning. Därmed förhindras att barn som leker råkar låsa in sig och därmed utsätts för livsfara.
- ▶ Utsprutande köldmedium kan leda till ögonskador. Skada inga delar av skåpets kylsystem genom att exempelvis
 - sticka hål på förångarens kylmedelskanaler
 - bryta av rörledningar
 - skrapa av ytbeläggningar.

Transportförpackning

Förpackningen skyddar vinkylen mot transportskador. Förpackningsmaterialen är valda med hänsyn till miljön och är därför återvinningsbara.

Förpackning/emballage som återförs till materialkretsloppet innebär minskad råvaruförbrukning och mindre mängder avfall.

Hantering av uttjänt vinkyl

Uttjänade elektriska och elektroniska produkter innehåller i många fall material som kan återanvändas. Men de innehåller även skadliga ämnen som är nödvändiga beståndsdelar för produkternas funktion och säkerhet. Om sådana ämnen hamnar i hushållsavfallet eller hanteras på fel sätt kan det medföra skador på människors hälsa och miljön. Kasta därför på inga villkor den uttjänade produkten i hushållsavfallet.

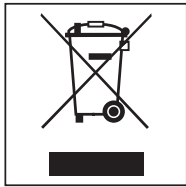

Lämna in uttjänade elektriska och elektroniska maskiner till en återvinningsstation. Du är själv ansvarig för att radera eventuella personliga uppgifter som kan stå på vinkylen.

Se till att vinkylens rörledning inte går sönder innan den lämnas in för miljövänligt omhändertagande.

På detta sätt säkerställs att köldmediet i vinkylen och oljan i kompressorn inte läcker ut.

Se till att den uttjänade vinkylen förvaras barnsäkert tills den lämnas in för omhändertagande. Följ anvisningarna i avsnittet "Säkerhetsanvisningar och varningar" i bruks- och monteringsanvisningen.

Spara energi

	Normal energiförbrukning	Ökad energiförbrukning
Uppställning/skötsel	I ventilerade rum.	I stängda, oventilerade rum.
	Skyddad från direkt solljus.	I direkt solljus.
	Inte bredvid en värmekälla (element och/eller spis).	Bredvid en värmekälla (element och/eller spis).
	Vid idealisk rumstemperatur på 20 °C.	Vid hög rumstemperatur från 25 °C.
	Täck inte över ventilationsöppningarna och rengör dem regelbundet från damm.	Vid övertäckta och igendammade ventilationsöppningar.
Temperaturinställning	10 till 12 °C	Ju lägre temperatur, desto högre energiförbrukning!
Användning	När trähyllorna är placerade som vid leverans.	
	Öppna dörren bara när det verkligen behövs och så snabbt som möjligt. Sortera vinflaskorna.	Om dörren öppnas ofta och länge blir det kylförlust och varm luft strömmar in. Vinkylen försöker kyla ner och kompressorns gångtid ökar.
	För att luftcirkulationen ska fungera bör lådor och hyllplan inte vara överfyllda.	En försämrad luftström orsakar minskad kyleffekt.



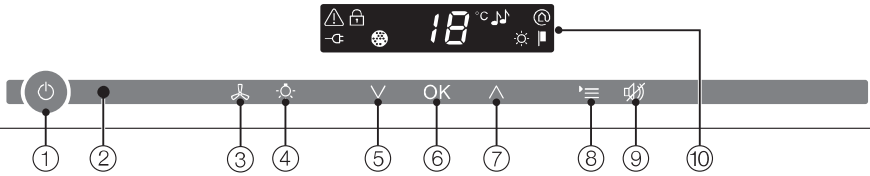





Manöverpanel



- ① Starta/stänga av hela vinkylen
- ② Optiskt gränssnitt (endast för Miele service)
- ③ Aktivera/avaktivera funktionen DynaCool (konstant luftfuktighet)
- ④ Koppla in och stänga av presentationsbelysningen
- ⑤ Ställa in temperatur (V kallare)
- ⑥ Bekräfta val (OK-knapp)
- ⑦ Ställa in temperatur (^ varmare)
- ⑧ Aktivera och avaktivera inställningsläge
- ⑨ Stänga av temperatur- och lucklarm
- ⑩ Display med temperaturvisning och symboler (symbolerna är enbart synliga i inställningsläge – för symbolförklaring se tabell)

Beskrivning av vinkylen

Symbolförklaring

Symbol	Betydelse	Funktion
	Driftspärr	Förhindrar oavsiktlig avstängning och ändring av inställningar
	Ljudsignaler	Valmöjligheter för ljudsignaler och varnings-signal vid dörrlarm
	Miele@home	Syns bara om det finns en monterad och inloggad Miele@home-kommunikationsmo-dul respektive kommunikationssticka.
	Demoläge (syns endast när demoläget är inkopplad)	Frånkoppling av demoläge
	Displayens ljusstyrka	Inställning av displayens ljusstyrka
	Active AirClean-filter	Lyser när filtret måste bytas
	Nätanslutning (syns endast när vinkylen är avstängd eller efter strömavbrott)	Bekräftar att vinkylen är ansluten till elnätet när den inte är inkopplad – blinkar vid strömavbrott
	Larm (visas bara vid temperatur- respektive dörr-larm)	Lyser vid lucklarm, blinkar vid temperatur-larm, strömavbrott och andra felmeddelanden

Beskrivning av vinkylen

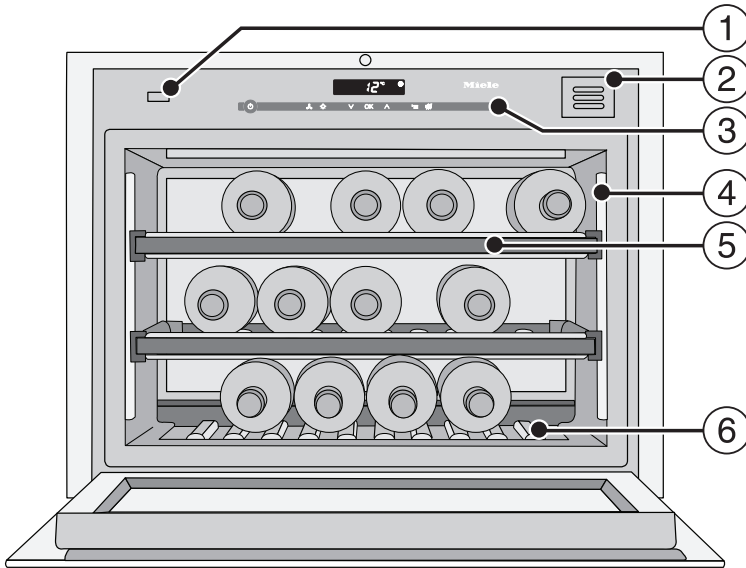

- ① Dörröppningshjälp (Push2open)
- ② Active AirClean-filter
- ③ Manöverpanel
- ④ Belysningslist
- ⑤ Trähyllor med lister att skriva på (FlexiFrames med Noteboard)
- ⑥ Bashylla
(Bashyllan kan tas ut). Typskylten finns under bashyllan.

Beskrivning av vinkylen

Rätt användning av dörröppningshjälpen

Push2open-systemet underlättar öppning av dörren. Dörren är känslig för tryck utifrån, det vill säga med handen.

Vid leverans är Push2open-systemet avaktiverat. Du måste aktivera denna funktion med ett tryck på På/Av-knappen när vinkylen har byggts in i nischen (se "Slå på och stänga av vinkylen").

Öppna dörren

⚠ Skaderisk vid felhantering av dörröppningshjälpen.

Om dörren blockeras när du öppnar den eller om någon trycker in eller håller fast dörröppningshjälpen när dörren stängs, så kan dörröppningshjälpen skadas.

Undvik sådan hantering av dörröppningshjälpen.

För att eventuellt återbringa dörröppningshjälpen till sin ursprungliga position, dra ut stickproppen och sätt in den igen efter 5 sekunder.

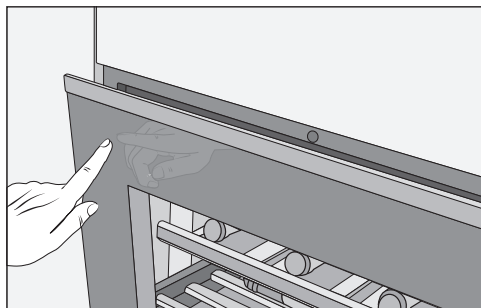

- Tryck kort på dörrens övre vänstra del och släpp den sedan. Dörren öppnar sig en liten bit av sig själv.

- Öppna sedan dörren helt.

⚠ Skaderisk vid felhantering av den öppnade dörren.

Dörren kan skadas om den belastas när den är öppen.

Ställ inga föremål på dörren när den är öppen.

Skydd mot oavsiktlig öppning av dörren: Om du inte drar upp dörren, stängs den igen efter cirka 3 sekunder.

Stänga dörren

- Tryck igen dörren.

Tänk på att du kan råka öppna dörren om du håller magneter framför dörren till vinkylen. Det här beror på hur dörrstängningsmekaniken för vinkylen är konstruerad.

Medföljande tillbehör

Krita

Använd den medföljande kritan för att skriva på trähyllornas magnetlister. På så vis få du en bra överblick över dina lagrade viner.

Active AirClean-filter

Active AirClean-filtret i den bakre väggen sörjer för ett optimalt luftutbyte och på så vis också för en hög luftkvalitet.

Träribbor för förvaring på andra led- den

De medföljande träribborna kan användas för insättning av vinflaskor på tvären. Du kan därmed även förvara längre vinflaskor, till exempel magnum-flaskor, i vinkylen.

Extra tillbehör

Passande till vinkylen finns tillbehör och rengörings- och skötselmedel att köpa.

Wifi-sticka (Miele@home)

Med wifi-stickan blir din vinkyl kommunicerbar, så att maskindata när som helst kan läsas av.

Wifi-stickan måste installeras av Miele Service.

Mikrofibertrasa för allrengöring

Med mikrofibertrasan får du enkelt bort fingeravtryck och lättare smuts på front-er i rostfritt stål, manöverpaneler, fönster, möbler, vindrutor och så vidare.

MicroCloth Kit

Mikrofibertrasorna består av en universal-, glas- och en polertrasa. Trasorna är väldigt slittåliga. De fina mikrofibrerna i trasorna gör rengöringen enkel och effektiv.

Active AirClean-filter

För beskrivning se avsnittet "Medföljande tillbehör".

Extra tillbehör kan du köpa i Miele's online-shop. Du kan också köpa dem via Miele service (se slutet av bruksanvisningen) och hos en Miele-återförsäljare.

Slå på och stänga av vinkylen

Innan den första användningen

Förpackningsmaterial

- Ta bort allt förpackningsmaterial som finns inuti skåpet.

Skyddsfolie (beroende på modell)

De rostfria ytorna på vinkylen är försedda med skyddsfilm som fungerar som transportskydd.

- Dra av skyddsfilmen först när vinkylen är på plats. Börja i ett av de övre hörnen.

Göra rent vinkylen

Beakta anvisningarna i avsnittet "Rengöring och skötsel".

- Rengör kylen invändigt och även alla tillbehör.

Använda vinkylen

Det räcker med att röra vid touchknapparna för att kunna använda vinkylen.

Varje knapptryck bekräftas med en ljudsignal. Denna ljudsignal kan stängas av (se "Göra ytterligare inställningar – Ljudsignaler 🎵").

Starta vinkylen

Så snart vinkylen är ansluten till ett eluttag visas nätanslutningssymbolen  i displayen.



- Tryck på På/Av-knappen.

När nätanslutningssymbolen  slocknar börjar vinkylen att kyla.

Vid första idrifttagning blinkar larmsymbolen  tills den inställda temperaturen är uppnådd.

Innerbelysningen lyser när dörren är öppen.

Slå på och stänga av vinkylen

Stänga av vinkylen



- Tryck på På/Av-knappen. Om det inte skulle gå så är driftspärren  inkopplad.

I displayen släcks temperaturvisningen och nätanslutningssymbolen  visas.

Innerbelysningen släcks och kylningen stängs av.

Om vinkylen ska stå oanvänd under en längre tid

gör du som följer:

- Stäng av vinkylen.
- Dra ut stickproppen eller skruva ur säkringen.
- Rengör vinkylen.
- Låt vinkylen stå öppen för att den ska luftas tillräckligt och för att undvika att det börjar lukta.

Om vinkylen är avstängd en längre tid men inte är rengjord kan det bildas mögel om dörren är stängd. Rengör alltid vinkylen.

Göra ytterligare inställningar

Vissa inställningar kan endast utföras i inställningsläge.

Under tiden du befinner dig i inställningsläget är larmet till dörren automatiskt avaktiverat.

Driftspärr

Med driftspärren kan du undvika:

- oavsiktlig avstängning
- oavsiktliga ändringar av temperaturen
- oavsiktlig aktivering av DynaCool
- oavsiktlig inkoppling av presentationsbelysningen.

Aktivera och avaktivera driftspärren



- Tryck på inställningsknappen.

I displayen visas alla symboler som kan väljas och symbolen  blinkar.



- Tryck på OK-knappen för att bekräfta ditt val.

I displayen blinkar den senast gjorda inställningen och symbolen  lyser.



- Genom att trycka på knappen \wedge eller \vee kan du nu ställa in om driftspärren ska vara aktiverad eller avaktiverad:
 $\bar{0}$: Driftspärren är avaktiverad
 $\bar{1}$: Driftspärren är aktiverad.



- Tryck på OK-knappen för att bekräfta ditt val.

Den valda inställningen verkställs och symbolen  blinkar.



- Tryck på inställningsknappen för att lämna inställningsläget.
I annat fall lämnas det automatiskt efter ungefär en minut.

När driftspärren är aktiverad lyser symbolen  i displayen.

Göra ytterligare inställningar

Ljudsignaler 🎵

Vinkylan är utrustad med ljudsignaler, som knappljud och varningssignal vid dörr- och temperaturlarm.

Knappljudet och varningssignalen vid dörrlarm kan aktiveras och avaktiveras. Temperaturlarmet kan däremot inte stängas av.

Du kan välja mellan fyra inställningsmöjligheter. Vid leverans är alternativet 3 inställt, det vill säga knappljud och varningssignal vid dörrlarm är inställda.

Koppla in och stänga av ljudsignaler



- Tryck på inställningsknappen.

I displayen visas alla symboler som kan väljas och symbolen 🔒 blinkar.



- Tryck på knapparna för temperaturinställning (∧ eller ∨) tills symbolen 🎵 blinkar i displayen.



- Tryck på OK-knappen för att bekräfta ditt val.

I displayen blinkar den senaste gjorda inställningen och symbolen 🎵 lyser.



- Genom att trycka på knappen ∧ eller ∨ kan du nu välja:
0: Knappljud av, larm av
1: Knappljud av, larm på (efter 4 minuter)
2: Knappljud av, larm på (efter 2 minuter)
3: Knappljud på, larm på (efter 2 minuter).



- Tryck på OK-knappen för att bekräfta ditt val.

Den valda inställningen övertas och symbolen 🎵 blinkar.



- Tryck på inställningsknappen för att lämna inställningsläget. Annars lämnas inställningsläget efter cirka en minut.

Göra ytterligare inställningar

Displayens ljusstyrka ☀

Du kan anpassa displayens ljusstyrka efter ljusförhållandena i omgivningen.

Displayens ljusstyrka kan ändras stegvis från 1 till 3. Vid leverans är 3 inställt (maximal ljusstyrka).

Ändra displayens ljusstyrka



- Tryck på inställningsknappen.

I displayen visas alla symboler som kan väljas och symbolen  blinkar.



- Tryck på knapparna för temperaturinställning (^ och v) tills symbolen ☀ blinkar i displayen.



- Tryck på OK-knappen för att bekräfta ditt val.

I displayen blinkar den senast gjorda inställningen och symbolen ☀ lyser.



- Genom att trycka på knappen ^ eller v kan du nu ändra displayens ljusstyrka:
1: Minimal ljusstyrka
2: Medelljusstyrka
3: Maximal ljusstyrka.



- Tryck på OK-knappen för att bekräfta ditt val.

Den valda inställningen verkställs och symbolen ☀ blinkar.



- Tryck på inställningsknappen för att lämna inställningsläget. I annat fall lämnas det automatiskt efter ungefär en minut.

Optimal temperatur och luftkvalitet

Viner utvecklas beroende av omgivande förhållanden. Därmed är både temperatur och luftkvalitet utslagsgivande för vinets hållbarhet.

En konstant och för vinet idealisk temperatur, hög luftfuktighet i vinkylen och en luktfri omgivning utgör optimala lagringsförhållanden för ditt vin.

Dessutom garanterar vinkylen att vinet får en vibrationsskyddad omgivning, vilket gör att dess mognadsprocess inte störs.

Temperatur

Du kan lagra viner på temperaturer mellan 6 och 18°C. Om du lagrar röd- och vitviner tillsammans ska du välja en temperatur mellan 12 och 14°C. Dessa temperaturer fungerar bra för båda sorters viner. Rödviner ska tas ut och öppnas minst två timmar innan servering så att vinet syresätts och kan utveckla sina smaker.

En för hög lagringstemperatur (över 22°C) gör att vinerna mognar för snabbt och aromerna utvecklas därmed inte. Och vid en för låg lagringstemperatur (under 5 °C) kan vinerna inte mogna optimalt.

Vid värme utvidgar sig vinet och vid kyla drar det ihop sig. Temperaturvariationer stressar vinet och mognadsprocessen avbryts. Därför är det viktigt att ha en så stabil temperatur som möjligt.

Vinsorter	Rekommenderad dricktemperatur*
Lätta, fruktiga rödviner	+14 °C till +16 °C
Tunga rödviner	+18 °C
Roséviner	+8 °C till +10 °C
Fina, aromatiska vitviner	+8 °C till +12 °C
Tunga eller söta vitviner	+12 °C till +14 °C
Champagne och mousserande viner	+6 °C till +10 °C

* Lagra vinet 1–2 °C svalare än rekommenderad dricktemperatur eftersom det värms upp något när det hålls upp i glaset.

Tips! Tunga rödviner bör stå 2–3 timmar innan de dricks så att de kan ta upp syre och avge sina aromer.

Optimal temperatur och luftkvalitet

Säkerhetsanordning vid låga temperaturer i omgivningen

För att vinet ska vara skyddat från låga temperaturer ser en säkerhetstermostat till att temperaturen i vinkylan inte kan sjunka så mycket. Om omgivningstemperaturen skulle sjunka, kopplas automatiskt uppvärmning i vinkylan in och håller innertemperaturen konstant. Om omgivningstemperaturen stiger igen, kopplas värmen av automatiskt.

Ställa in temperatur

- Ställ in önskad temperatur med de båda touchknapparna under displayen.

Om du trycker på knappen



- sjunker temperaturen



- höjs temperaturen.



- Tryck på OK-knappen för att bekräfta ditt val.

Alternativt

- vänta i cirka 5 sekunder efter den sista knapptryckningen.

Under tiden som temperaturen ställs in blinkar temperaturvärdet.

Du kan se följande ändringar i displayen när du trycker på touchknapparna:

- En knapptryckning: Den **senast inställda temperaturen** blinkar.
- För varje ytterligare knapptryckning: Temperaturen ändras i steg om 1 °C.
- Om du låter fingret vara kvar på knappen: Temperaturen ändras löpande.

Efter att det högsta eller lägsta värdet är nått hörs en ljudsignal (om signalen är inkopplad).

Ungefär 5 sekunder efter den senaste knapptryckningen visas automatiskt den **faktiska** temperaturen som råder just för tillfället i vinkylan.

Om du har ändrat temperaturen dröjer det en stund innan önskad temperatur har uppnåtts.

Temperaturvisningen i displayen visar alltid den **faktiska** temperaturen.

Möjliga inställningsvärden för temperaturen

Temperaturen kan ställas in från 5 till 20 °C.

Temperaturdisplay

Temperaturvisningen i displayen visar den faktiska temperaturen vid normaldrift.

Om temperaturen inte ligger inom det temperaturspann som kan visas, blinkar bara streck i displayen.

Beroende på temperaturen i rummet där vinkylen står och beroende på inställning kan det dröja några timmar tills den önskade temperaturen har uppnåtts och visas i displayen.

Luftkvalitet och luftfuktighet

I ett vanligt kylskåp är luftfuktigheten för vin för låg och därför är det inte lämpligt att lagra vin i kylskåp. Hög luftfuktighet är väldigt viktigt för vinlagring för att korken ska hållas fuktig utifrån. Om luftfuktigheten är för låg kan korken inte sluta tätt utifrån. Av denna anledning måste vinflaskorna lagras liggande så att korken hålls fuktig även inifrån. Om det kommer in luft i flaskan förstörs vinet!



Skaderisk på grund av extra fukt.

Luftfuktigheten stiger då och kondens uppstår i vinkyl. Kondensvattnet kan orsaka skador som till exempel korrosion.

Fukta **inte** luftklimatet i vinkyl ytterligare, till exempel genom att ställa in en skål med vatten.

Optimal temperatur och luftkvalitet

Använda DynaCool (konstant luftfuktighet)

Med DynaCool höjs den relativa luftfuktigheten i hela vinkylen. Samtidigt fördelas luftfuktigheten och temperaturen jämnt, så att alla viner lagras under samma förhållanden. På så vis åstadkoms ett klimat som motsvarar klimatet i en vinkällare.

Koppla in DynaCool

Om du ska använda vinkylen för att lagra viner under en länge tid är det att rekommendera att ha funktionen DynaCool inkopplad.



- Tryck på knappen för aktivering/avaktivering av DynaCool-funktionen så att den inte lyser gult längre.

Även om du inte har kopplat in DynaCool, kopplar vinkylen alltid in fläktarna automatiskt, när kylningen kopplas in. På så vis garanteras det optimala klimatet för ditt vin.

Fläktarna stängs tillfälligt av automatiskt när dörren öppnas!

Stänga av DynaCool

Eftersom energiförbrukningen ökar något när DynaCool är inkopplat och vinkylen ger ifrån sig ett något högre ljud, kan den permanenta DynaCool-funktionen stängas av emellanåt.



- Tryck på knappen för aktivering/avaktivering av DynaCool-funktionen så att den inte lyser gult längre.

Luftutbyte med Active AirClean-filter

Active AirClean-filtret sørjer for ett optimalt luftutbyte och på så vis också for en hög luftkvalitet.

Via Active AirClean-filtret kommer frisk luft in i vinkylén. Denna fördelas jämnt inuti vinkylén via fläktarna (DynaCool-funktionen).

Filtreringen av luften via kolfiltret säkerställer att bara frisk damm- och luktfri luft kommer in i vinkylén.

På så vis är ditt vin även skyddat mot luktöverföring då lukt kan överföras till vinet genom korken.

Filtret ska regelbundet bytas ut och du blir påmind om det i displayen  (se avsnittet "Active AirClean Filter").

Temperatur- och dörrlarm

Vinkylan är utrustad med ett varningssystem som förhindrar att temperaturen i vinkylan stiger eller sjunker obemärkt, vilket skulle kunna skada vinet.

Temperaturlarm

Stiger eller sjunker temperaturen med ett visst värde, blinkar larmsymbolen ⚠ i displayen och en varningssignal ljuder.

Ljudsignalen och den optiska signalen aktiveras till exempel

- om vinkylan kopplas in eller om temperaturen i en temperaturzon avviker alltför mycket från den inställda temperaturen
- om det strömmar in för mycket varm luft när vinflaskor tas ut eller placeras om
- om en större mängd vinflaskor läggs in i vinkylan
- efter strömavbrott.

Så snart larmtillståndet är över, tystnar varningssignalen och larmsymbolen ⚠ släcks.

Stänga av temperaturlarmet i förtid

Om du skulle bli störd av varningssignalen kan du stänga av den i förtid.



- Tryck på touchknappen för att stänga av temperaturlarmet.

Varningssignalen tystnar.

Larmsymbolen ⚠ fortsätter att blinka tills larmtillståndet är över.

Lucklarm

När luckan har stått öppen längre än cirka två minuter ljuder en varningssignal. Larmsymbolen ⚠ lyser i displayen.

Så snart luckan stängs tystnar varningssignalen och larmsymbolen ⚠ i displayen släcks.

Stänga av larmet i förtid

Om du skulle bli störd av varningssignalen kan du stänga av den i förtid.



- Tryck på knappen för avstängning av larmet.

Varningssignalen tystnar.

Larmsymbolen ⚠ fortsätter att lysa tills luckan stängs.

Om ingen varningssignal hörs trots att larmet går, så har varningssignalen stängts av i inställningsläget (se avsnittet Ytterligare inställningar - Ljudsignaler).

Om du vill att vinflaskorna ska presenteras även när luckan är stängd kan innerbelysningen ställas in så att den lyser även när luckan är stängd.

Det är ingen risk att vinet påverkas av LED-lamporna i belysningslisterna genom uppvärmning eller UV-strålning.

Koppla in och stänga av presentationsbelysningen



- Tryck på knappen för att koppla in och stänga presentationsbelysningen så att den lyser gult.

Presentationsbelysningen är nu inkopplad även när dörren är stängd.

För att stänga av presentationsbelysningen igen,

- trycker du på knappen för presentationsbelysningen så att den inte längre lyser gult.

Presentationsbelysningen är nu släckt när dörren är stängd.

Ställa in presentationsbelysningens ljusstyrka

Presentationsbelysningens ljusstyrka kan ändras.



- Tryck på knappen för att koppla in och stänga presentationsbelysningen så att den lyser gult.
- Tryck på presentationsbelysningens knapp igen (cirka fyra sekunder) tills / blinkar i displayen (efter två sekunder blinkar h).
- Ställ in ljusstyrkan med hjälp av knapparna för temperaturinställning (∨ och ∧). Håll knapparna intryckta. Ändringen sker direkt utan mellanlägg, resultatet syns inte direkt i displayen.

Genom att trycka på knappen



- blir ljusstyrkan svagare



- blir ljusstyrkan starkare.

Presentationsbelysning



- Bekräfta den valda inställningen genom att trycka på knappen OK.

Den inställda ljusstyrkan sparas. I displayen syns åter temperaturvisningen.

Så fort dörren stängs lyser presentationsbelysningen med den inställda ljusstyrkan. Så fort dörren öppnas lyser åter den normala innebelysningen.

Ställa in tiden för presentationsbelysningen

Tiden för presentationsbelysningen är inställd på 30 minuter vid leverans.

Du kan ställa in den på 30, 60 eller 90 minuter upp till 00 (oändlig). Presentationsbelysningen lyser då med den ljusstyrka som du har valt.

- Öppna dörren.



- Tryck på knappen för till- och frånkoppling av presentationsbelysningen så att den lyser gult.
- Tryck på touchknappen för presentationsbelysningen (cirka två sekunder) tills h blinkar i displayen.
- Ställ in tiden för hur länge du vill att presentationsbelysningen ska lysa med hjälp av knapparna för inställning av temperatur (∇ och ▲). Tiderna (i minuter) visas blinkande.

Om du trycker på knappen



- minskar belysningstiden med 30 minuter



- ökar belysningstiden med 30 minuter.



- Bekräfta den valda inställningen genom att trycka på knappen OK.

Den inställda belysningstiden sparas. I displayen visas temperaturvisningen igen.

Den inställda belysningstiden börjar alltid om på nytt efter att dörren öppnats och stängts.

⚠ Skaderisk på grund av LED-belysningen.

Belysningen motsvarar riskgrupp RG 2. Om skyddet är trasigt finns det risk för ögonskador.

Titta inte direkt in i LED-belysningen med optiska instrument (lupp eller liknande) om lampskyddet är trasigt.

Vibrationer har en negativ inverkan på vinets mognadsprocess och kan påverka vinets smak.

Likartade vinsorter bör om möjligt lagras på samma hylla. Då störs inte andra vinflaskors lagringsförhållanden när enskilda flaskor tas ut. Du bör också undvika att stapla vinflaskorna på varandra på trähyllorna.

Lagra alltid vinflaskor liggande så att naturkorken hålls fuktig inifrån och ingen luft kan tränga in i flaskan.

Tips! Vi rekommenderar också att öka luftfuktigheten i vinkylan vid förvaring av vinflaskor med naturkorkar (se avsnittet “Optimal temperatur och luftkvalitet – DynaCool (konstant luftfuktighet)”).

 Risk för att du gör dig illa på vinflaskor som ramlar ner.

Det kan hända att vinflaskor sitter fast lite under trähyllorna och att de då ramlar ut när hyllorna dras ut. Dra alltid ut trähyllorna långsamt och försiktigt.

 Risk för skada på grund av glassplitter.

Utstickande trähyllor och vinflaskor kan leda till skador på glasörren, ifall den stängs i detta tillstånd.

Se till att trähyllor och vinflaskor inte sticker ut!

Täck inte för ventilationshålen på den bakre väggen – de är mycket viktiga för kyleffekten!

Lagra vinflaskor

Maximal höjd för inlagda vinflaskor

Endast flaskor som inte överskrider den maximala flaskhöjden kan lagras i vinkylen:

	max. höjd
vinflaskor inlagda långsides (standard)	310 mm
vinflaskor inlagda på tvären (se "Lagra vinflaskor på tvären")	437 mm

Trähyllor

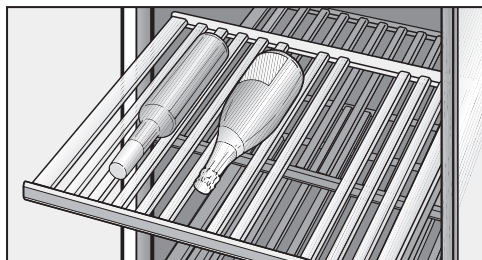

De tre trähyllorna på utdragsskenor kan dras ut så långt att det är bekvämt att lägga in och ta ut vinflaskor.

Flytta trähyllor

Du kan ta ut och sätta tillbaka hyllorna helt hur du vill själv.

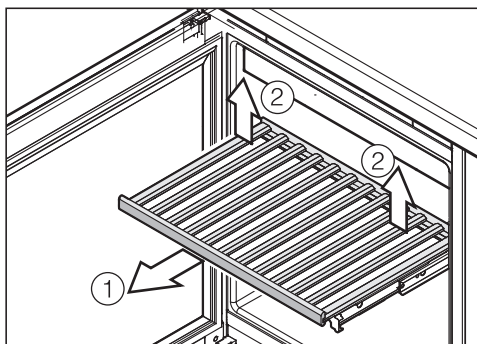

- Dra ut trähyllan rakt utåt så långt det går ①.
- Haka loss trähyllan baktill genom att lyfta den baktill till höger och vänster ②.
- Ta ut trähyllan framåt.

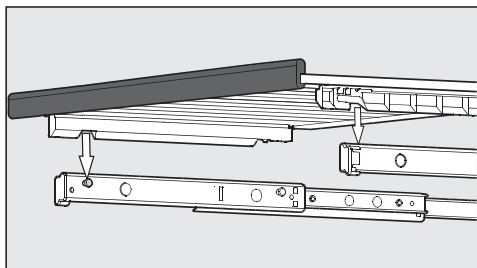

- För att sätta tillbaka trähyllan, sätter du den på de utdragna skenorna. Ursparningarna på trähyllan passar på fästbultarna. Magnetlisten pekar framåt.

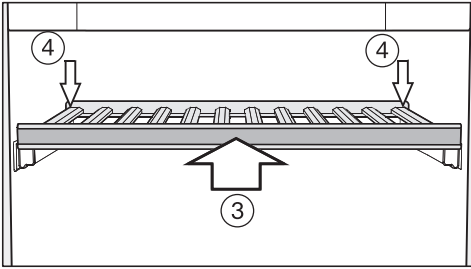

- Skjut in trähyllan tills det tar stopp ③.
- Tryck in trähyllan helt baktill så att den hakar i framtill.
- Tryck ner trähyllan baktill så att den hakar i även där ④.

Anpassa trähyllor

Träribborna i trähyllorna kan flyttas och anpassas till olika flaskstorlekar. På så vis kan alla flaskor lagras i ett säkert läge.

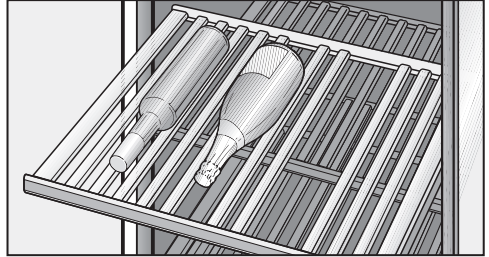

- Flytta eller ta bort enskilda träribbor i trähyllan genom att ta bort dem vilket du gör genom att lyfta upp dem. På så vis kan du anpassa trähyllan till storleken på dina vinflaskor.

Bashyllans ribbor (längst ner i vinkylen) kan inte flyttas.

Lagra vinflaskor

Lagra vinflaskor på tvären

De medföljande träribborna kan användas för insättning av vinflaskor på tvären. Du kan därmed även förvara längre vinflaskor, till exempel magnum-flaskor, i vinkylen.

Tänk på att vinflaskorna som ska läggas på tvären inte får vara högre än 437 mm.

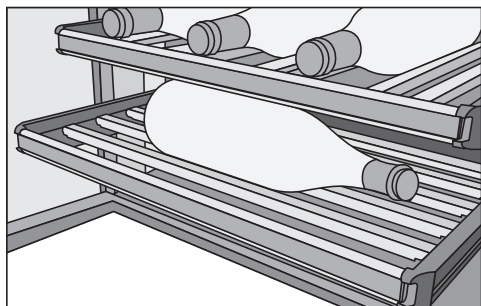

- Ta ut alla ribbor från en trähylla och byt dem mot de medlevererade ribborna för förvaring på tvären.

Skriva på trähyllorna

För att enklare veta vad du har för vinsorter i kylan kan du skriva namnen på magnetlisterna på trähyllorna.

Använd den medföljande kritan. Du kan skriva direkt på magnetlisterna eller ta bort dem från trähyllan för att sedan skriva:

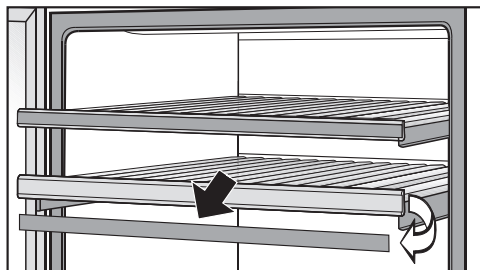

- Ta tag i magnetlistens kanter och dra den rakt utåt. Magnetlisten sitter fast på trähyllan med magneter.
- Med en fuktig trasa kan du ta bort skrift.

⚠ Skaderisk på grund av olämpligt rengöringsmedel.

Magnetlistens ytskikt skadas om den rengörs med ett rengöringsmedel.

Rengör bara magnetlisterna med vanligt vatten.

- Skriv på magnetlisten med den medföljande kritan och sätt tillbaka den på trähyllans front.

Sätta in bashyllan

- Sätt bashyllan längst ner i vinkylen (se avsnittet "Beskrivning av vinkylen").

Maximal lagringskapacitet

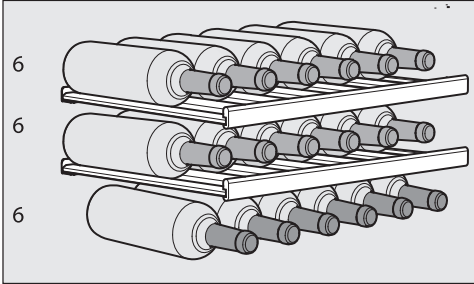

Totalt kan 18 flaskor (0,75 l Bordeaux-flaskor, max flaskhöjd 310 mm) lagras i vinkylen.

För att få plats med dessa 18 flaskor måste alla trähyllor användas (utan användning av de ribbor som används för förvaring på andra lederna).

 Skaderisk om trähyllorna överbelastas.

Om en trähylla belastas med mer än 25 kg kan den skadas.

Undvik att stapla vinflaskor på varandra.

Automatisk avfrostning

Vinkylen avfrostas automatiskt.

Var noga med att det inte kommer in vatten i elektroniken eller belysningen.

 Skaderisk på grund av inträngande fukt.

Ångan från en ångrengörare kan skada plast och elektriska komponenter. Använd inte en ångrengörare för att rengöra vinkylen.

Typskylten på insidan av vinkylen får inte tas bort. Den behövs om det skulle uppstå något fel!

Anvisningar för rengöringsmedel

För att undvika att ytorna skadas ska du **inte** använda följande vid rengöring

- rengöringsmedel som innehåller soda, ammoniak, syra eller klorid
- kalklösande rengöringsmedel
- skurmedel i pulver eller flytande form
- rengöringsmedel som innehåller lösningsmedel
- rengöringsmedel för rostfritt stål
- diskmaskinsrengöringsmedel
- ugnsspray
- rengöringsmedel för glas/fönsterputs (undantaget är glaset i dörren)
- hårda disksvampar och borstar som repar
- rengöringssvampar för glaskeramiska ytor
- vassa metallskrapor.

Använd endast rengörings- och vårdande medel som inte är skadliga mot livsmedel inuti skåpet.

Vi rekommenderar ljummet vatten och lite handdiskmedel för rengöring.

Rengöring och skötsel

Innan du gör rent vinkylen

- Stäng av vinkylen.
- Ta ut vinflaskorna och förvara dem på en sval plats.
- Ta ut alla andra löstagbara delar och diska dem.
- Ta bort magnetlisterna innan du rengör trähyllorna.

Insida, tillbehör, vinkylens dörr

Rengör vinkylen regelbundet, minst en gång i månaden.

Låt inte smuts få bita sig fast utan ta bort den direkt.

- Rengör insidan med ljummet vatten och lite handdiskmedel.
- Rengör alla delar av trä med en lätt fuktad trasa, den får **inte** vara blöt.

 Risk för skador på grund av felaktig rengöring.

Magnetlistens ytskikt kan skadas.

Rengör **inte** magnetlisterna fram till på trähyllorna med rengöringsmedel utan bara med vanligt vatten.

- Torka av vinkylens insida samt tillbehör med rent vatten efter rengöringen och torka sedan allt torrt med en trasa. Låt sedan vinkylens dörr stå öppen en kort stund.
- Rengör dörrrens glasutor med fönsterputsmedel.

För produkter i rostfritt stål gäller:

Den rostfria ytan på fronten är förädlad med ett ytskikt (CleanSteel). Det skyddar mot smuts och underlättar rengöring.

 Skaderisk på grund av felaktig rengöring.

Ytskiktet (CleanSteel) skadas.

Behandla **inte ytor** med rengöringsmedel för rostfritt stål.

Behandla **inte dessa ytor** med Miele's vårdande medel för rostfritt stål. Det bildas då en synlig beläggning!

Rengöra ventilationsöppningarna

Dammavlagringar ökar energiförbrukningen.

- Rengör ventilationsöppningarna regelbundet med pensel eller dammsugare (använd till exempel borstmunstycket som medföljer Miele's dammsugare). Damm gör så att energiförbrukningen ökar.

Rengöra luckans tätning

 Skaderisk på grund av felaktig rengöring.

Vid behandling av dörrtätningen med olja eller fett kan den bli porös.

Behandla aldrig tätningen med olja eller fett.

- Rengör regelbundet tätningslisterna med rent vatten och torka torrt med en trasa.

Efter rengöringen

- Sätt sedan tillbaka alla delar i vinkylen.
- Koppla in vinkylen och starta den igen.
- Lägg tillbaka vinflaskorna i kylen och stäng dörren.

Active AirClean-filter

Via filtret kommer frisk luft in i vinkylan. Luften filtreras i Active AirClean-filtret och ser till att bara fräsch, damm- och luktfri doft hamnar i vinkylan.

Du blir uppmanad att byta Active AirClean-filter en gång om året.

När du blir påmind om att byta Active AirClean-filter och  lyser måste du byta filter.

Byta Active AirClean-filter

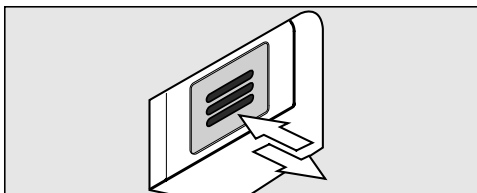

- Tryck in filtret och släpp det.

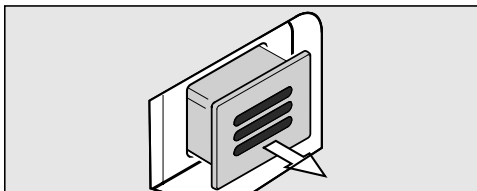

- Dra ut filtret.

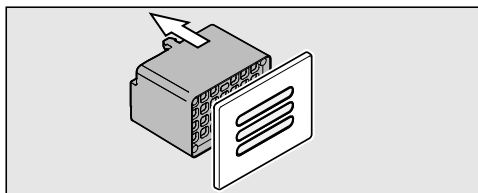

- Dra bort den bakre delen av filtret från skyddet.

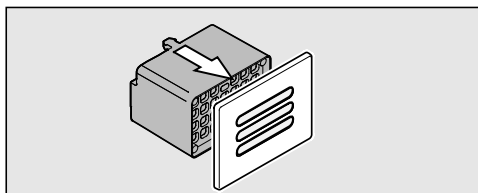

- Sätt i det nya filtret i skyddet.

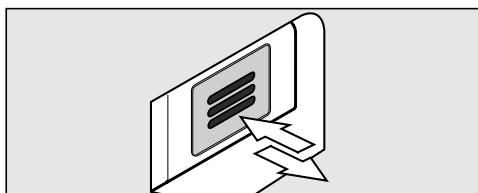

- Sätt in filtret.
- Tryck in filtret och släpp det. Filtret spärras automatiskt. Ett klickljud hörs.

Active AirClean-filter kan du köpa på Miele's online-shop, hos din Mieleåterförsäljare eller hos Miele's reservdelsavdelning.

För att bekräfta filterbytet,



- Tryck på inställningsknappen.

I displayen visas alla symboler som kan väljas och symbolen  blinkar.



- Tryck på knapparna för temperaturinställning (∨ och ∧) tills symbolen  blinkar i displayen.



- Tryck på OK-knappen för att bekräfta ditt val.

I displayen blinkar 1 (betyder att Active AirClean-filtret är isatt). Symbolen  lyser.



- Tryck på knapparna för inställning av temperatur (∨ eller ∧) tills 2 visas i displayen (det betyder att tidräknaren återställs).



- Tryck på OK-knappen för att bekräfta ditt val.

Den valda inställningen verkställs och symbolen  blinkar.



- Tryck på inställningsknappen för att lämna inställningsläget. I annat fall lämnas det automatiskt efter ungefär en minut.

Meddelandet  i displayen släcks.

Hur du klarar av mindre fel själv

Du kan själv åtgärda de flesta fel och störningar som uppstår vid daglig användning av din produkt. I många fall kan du då spara tid och kostnader eftersom du inte behöver kontakta Miele service.

Nedanstående tabeller är till hjälp för att hitta orsaken till ett fel och åtgärda det.





Du kan själv åtgärda de flesta störningar och fel som kan dyka upp under den dagliga användningen. Översikten nedan är en hjälp för detta.

Om du själv inte kan hitta eller åtgärda problemet, kontakta Miele service.

Öppna helst inte luckan förrän felet åtgärdats. Detta för att inte förlora mer kyla än nödvändigt.

 Ej fackmässig installation, underhållsarbete eller reparation kan innebära allvarlig fara för användaren.

Installation och service får endast utföras av Miele service eller av Miele auktoriserad fackman.





Problem	Orsak och åtgärd	
Vinkylen kyler inte, innerbelysningen fungerar inte när dörren är öppen och displayen lyser inte.	Vinkylen är inte elansluten och i displayen lyser nätanslutningssymbolen  .	■ Koppla in vinkylen.
	Stickproppen sitter inte ordentligt i vägguttaget.	■ Sätt in stickproppen i vägguttaget. När vinkylen är avstängd visas nätanslutningssymbolen  i displayen.
	Säkringen till huvudströmmen har gått eftersom vinkylen, huvudströmmen eller någon annan maskin är trasig.	■ Kontakta en elektriker eller Miele service.
I displayen lyser , skåpet kyler inte, övrig användning samt innerbelysningen fungerar dock.	Demoläget är aktiverat, symbolen  lyser i displayen. ■ Avaktivera demoläget (se avsnittet "Demoläge").	

Hur du klarar av mindre fel själv



Problem	Orsak och åtgärd
Kompressorn kopplas in allt oftare och längre tid, vilket gör att temperaturen i vinkylen sjunker.	Temperaturen är för lågt inställd. ■ Ändra temperaturinställningen.
	Dörren är inte riktigt stängd. ■ Kontrollera om dörren stängs ordentligt.
	Vinkylens dörr har öppnats ofta. ■ Öppna bara dörren om det verkligen behövs och så kort tid som möjligt.
	Ventilationsöppningarna är blockerade eller igen-dammade. ■ Täck inte över ventilationsöppningarna och gör regelbundet rent från damm.
	Rumstemperaturen är för hög. ■ Sänk rumstemperaturen.

Hur du klarar av mindre fel själv

Meddelanden i displayen

Problem	Orsak och åtgärd
I displayen lyser alarm-symbolen  . Dessutom ljuder en varningssignal.	Larmet aktiverades. ■ Stäng luckan. Symbolen  släcks och varningssignalen tystnar.
I displayen blinkar larm-symbolen  . Dessutom ljuder en varningssignal.	Temperaturen i vinkylan är, beroende på inställd temperatur, för hög eller för låg Orsaken till detta kan till exempel vara att: – dörren har öppnats ofta – ventilationsöppningar har täckts för. – det har varit ett längre strömavbrott. ■ Stäng av larmläget. Larmsymbolen  släcks och varningssignalen tystnar.
Påminnelsen om att byta Active AirClean-filter  lyser.	Du blir uppmanad att byta Active AirClean-filter en gång om året. ■ Byt filter och bekräfta sedan att du bytt det i inställningsläget (se avsnittet Active AirClean-filter).
I temperaturvisningen lyser/blinkar ett streck.	Temperaturen visas bara när den ligger inom det temperaturspann som kan visas.
I displayen visas "F0" till "F3" eller "S1" till "S3".	Något är fel. ■ Kontakta Miele service.

Innerbelysningen fungerar inte

Problem	Orsak och åtgärd
Innerbelysningen fungerar inte.	<p>Vinkylan är inte inkopplad.</p> <ul style="list-style-type: none">■ Koppla in vinkylan. <p>Belysningen släcks automatiskt när dörren har stått öppen i cirka 15 minuter för att den inte ska bli överhettad.</p> <p>Om det inte är orsaken föreligger ett fel.</p> <div data-bbox="404 464 1039 624" style="border: 1px solid gray; padding: 5px;"><p> Skaderisk på grund av elektriska stötar! Under lampskyddet finns strömförande delar. LED-belysningen får endast repareras och bytas av Miele service.</p></div> <div data-bbox="404 639 1039 863" style="border: 1px solid gray; padding: 5px;"><p> Skaderisk på grund av LED-belysningen. Belysningen motsvarar riskgrupp RG 2. Om skyddet är trasigt finns det risk för ögonskador. Titta inte direkt in i LED-belysningen med optiska instrument (lupp eller liknande) om lampskyddet är trasigt.</p></div> <ul style="list-style-type: none">■ Kontakta Miele service!
Innerbelysningen lyser även när dörren är stängd.	<p>Presentationsbelysningen är inkopplad.</p> <ul style="list-style-type: none">■ Stäng av presentationsbelysningen (se avsnittet "Presentationsbelysning").

Hur du klarar av mindre fel själv

Allmänna problem som kan uppstå

Problem	Orsak och åtgärd
Ingen varningssignal ljuder trots att dörren har stått öppen en stund.	Det är inget fel. Varningssignalen har stängts av i inställningsläget (se "Göra ytterligare inställningar – Ljudsignaler 🎵").
Det går inte att stänga av vinkylen.	Driftspärren är aktiverad. ■ Stäng av driftspärren (se avsnittet "Göra ytterligare inställningar" – "Aktivera och avaktivera driftspärren 🔒").
Träribborna i hyllorna sväller eller krymper.	Att trä sväller eller krymper av fuktighet respektive torrhet är typiskt för trä. En högre luftfuktighet i vinkylen gör så att trähyllorna ändrar form. På så vis kan det till exempel hända att träet spricker. Kvistar och ådringar i träet är dock inget fel utan är bara typiskt för själva träet.
Det bildas mögel på vinflaskornas etiketter.	Beroende på vilket klister som har använts på etiketterna kan det bildas lite mögel. ■ Ta bort allt mögel. Rengör vinflaskorna och ta bort eventuella rester av klister.
Det bildas en vit beläggning på vinkorkarna.	Korkarna har oxiderats på grund av kontakt med luft. ■ Torka av beläggningen med en torr trasa. Den här beläggningen påverkar inte vinet.

Orsaker till ljud

Helt normala ljud	Hur uppstår de?
Brrrrr...	Det brummande ljudet kommer från motorn (kompressorn). Det kan ibland låta något högre när motorn kopplas in.
Blubb, blubb...	Ett bubblande, gurglande eller surrande ljud kommer från köldmediet när det rinner genom rören.
Klick...	Ett klickande ljud hörs när termostaten kopplar in eller ur motorn.
Sssrrrrr...	I en vinkyl med flera zoner kan ett tyst susande ljud höras när luftströmmarna cirkulerar i vinkylens inre delar.
Knack...	Ett knackande ljud hörs alltid när material expanderar.
Tänk på att det är omöjligt att helt och hållet undvika motor- och strömningsljud i kylsystemet.	

Ljud som är enkla att åtgärda	Orsak	Åtgärd
Klapprande, slamrande och klirrande ljud	Vinkylen står ojämnt.	Rikta det med hjälp av ett vattenpass. Använd vinkylens skruvfötter för detta eller lägg något under vinkylen.
	Hyllplan ligger lite ojämnt eller verkar sitta fast.	Kontrollera de uttagbara delarna i vinkylen och sätt tillbaka dem.
	Flaskor eller skålar kommer åt varandra.	Flytta dessa en aning från varandra.
	Transportkabelhållaren hänger kvar på baksidan av vinkylen.	Avlägsna kabelhållaren.

Miele service och garanti

Få hjälp vid eventuella störningar

Om det uppstår fel som du själv inte kan åtgärda, var god kontakta din Miele återförsäljare eller Miele service.

Miele service kan du boka online under www.miele.se/service.

Du hittar kontaktuppgifterna på baksidan av den här anvisningen.

Service behöver modellbeteckning och tillverkningsnummer. Båda dessa uppgifter finns på typskylten.

Typskylten befinner sig inne i vinkylen.

EPREL-databas

Från den 1 mars 2021 hittar du information om energimärkning och kraven för eco-programmet i den europeiska produkt databasen (EPREL). Du kommer till produkt databasen via länken <https://eprel.ec.europa.eu/>. Här uppmanas du att ange modellbeteckningen.

Denna hittar du på typskylten.



XXXXXX ← Nr. XX/XXXXXXXXXX.

WEINTEMPERIERECHFRANKUNTERRICHMODELL
MULTI-TEMPERATURE WINE STORAGE CABINET/UNDERWORKTOP
ARMOIRE DE MISE EN TEMP. DES VINS/MOD. ENCASTRABLE SANS PLAN
ARMOIRE FRAIGIDOR/COMTELE VINS/MOD. ENCASTR. SANS PLAN/BOITERIA
BILH-EIN TEMPERATURFRANKUNTERRICH

Klasse/Class Classe/Classe	Ap-Typ/AP-Type AP-Type/AP-Tipo	Bruttoinhalt/Gross Capacity Volume Brut/Capacited Brute	Gefriervermögen/Freezing Capacity Pouvoir de Congel/Capac Congeladora
SN-ST		XXX l	

Nutzinhalt Nutzcapacity Volume Util	Ges /K Tot /R Capac Util	/G /F /C	/WEIN /KALT /WINE /CHILL /VINO /CHILL
			R600a: XXg

Mieles garanti

Garantitiden för produkten är ett år.

Du hittar mer detaljerad information om garantivillkoren i garantihäftet.

Uppställningsplats

 Risk för skador på personer och föremål om vinkylen tippas.

Vinkylen är mycket tung och kan tip-
pa framåt när dörren är öppen.

Håll dörren stängd tills vinkylen är in-
byggd och säkrad i inbygg-
nadsnischen enligt bruks- och mon-
teringsanvisningen.

 Risk för skador på personer och föremål om vinkylen tippas.

Om monteringen av vinkylen bara ut-
förs av en person är skaderisken
större.

Ta hjälp av ytterligare en person när
du bygger in vinkylen.

 Brand- och skaderisk på grund
av värmeavgivande produkter.

Värmeavgivande produkter kan an-
tändas och orsaka brand i vinkylen.
Vinkylen får inte byggas in under en
häll.

 Brand- och skaderisk på grund
av värmeavgivande produkter.

Värmeavgivande produkter kan an-
tändas och orsaka brand i vinkylen.
Mat- och porslinsvärmare får inte
byggas in under vinkylen.

Vinkylen bör stå på en torr och välventi-
lerad plats.

Tänk på att energiförbrukningen ökar
om vinkylen står bredvid ett element, en
spis eller en annan värmekälla. Undvik
också direkt sol.

Ju högre rumstemperaturen är, desto
längre tid går kompressorn och desto
högre blir energiförbrukningen.

Beakta dessutom följande när du
bygger in din vinkyl:

- Kontakten får inte vara bakom vinky-
len. Den måste vara lätt tillgänglig vid
nödfall.
- Stickpropp och anslutningskabel får
inte komma åt vinkylens baksida
eftersom den kan skadas av vibra-
tioner från vinkylen.
- Andra maskiner bör inte heller anslu-
tas till kontakter som finns bakom
vinkylen.

 Risk för att du gör dig illa på
glassprickor!

Om kylen står uppställd på över
1500 m kan glasskivan i dörren
spricka på grund av förändrat luft-
tryck. Du kan skära dig illa på vassa
glaskanter!

Installation

Klimatklass

Beroende på vinkylens klimatklass får vissa fastställda rumstemperaturer inte över- eller underskridas. Klimatklass står på typskylten inuti kylan.

Klimatklass	Rumstemperatur
SN	+10 °C till +32 °C
N	+16 °C till +32 °C
ST	+16 °C till +38 °C
T	+16 °C till +43 °C

En lägre rumstemperatur leder till att kompressorn inte är inkopplad under längre perioder. Detta kan leda till högre temperaturer i kylan.

 Skaderisk på grund av för hög luftfuktighet.

Vid hög luftfuktighet kan kondens hamna på vinkylens utsida, vilket kan leda till korrosion.

Placera vinkylen i ett torrt rum med tillräcklig ventilation.

Se till att vinkylens dörr stängs ordentligt, att de angivna ventilationsöppningarna stämmer och att vinkylen byggts in enligt beskrivningen i denna bruks- och monteringsanvisning.

Ventilation

 Brand- och skaderisk på grund av otillräcklig ventilation.

Om vinkylen inte har en ordentlig ventilation, går kompressorn igång oftare och går under längre tid. Detta leder till ökad energiförbrukning och till ökad drifttemperatur för kompressorn vilket kan leda till skador på kompressorn.

Se till att vinkylen är tillräckligt ventilerat.

Tänk på att hålla de angivna måtten för ventilationsöppningarna. Ventilationsöppningarna får inte täckas för eller blockeras.

Luften på baksidan av vinkylen värms upp. Därför måste inbyggnadsskåpet vara konstruerat så att god ventilation garanteras (se "Installation – Inbyggnadsmått"):

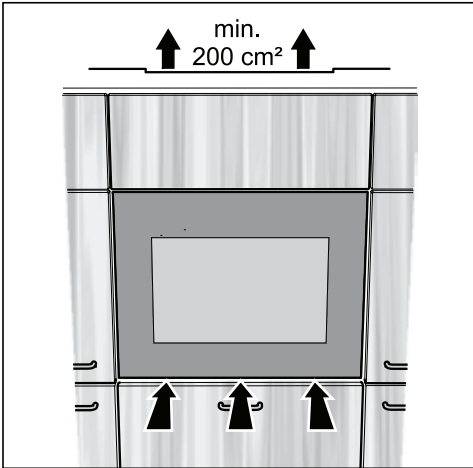

- Ventilationen sker under vinkylens dörr.
- Ventilationen sker via ett fritt ventilationsutrymme ovanför vinkylen. Detta ventilationsutrymme bör vara minst 200 cm² så att den uppvärmda luften kan vädras ut.
- Viktigt! Ju större ventilationsöppningarna är, desto mer energisnålt arbetar vinkylen.

Ventilationsöppningarna får inte täckas för eller blockeras. De måste dessutom regelbundet rengöras från damm.

Typer av ventilationsöppningar

Den övre ventilationsöppningen kan utföras på olika sätt:

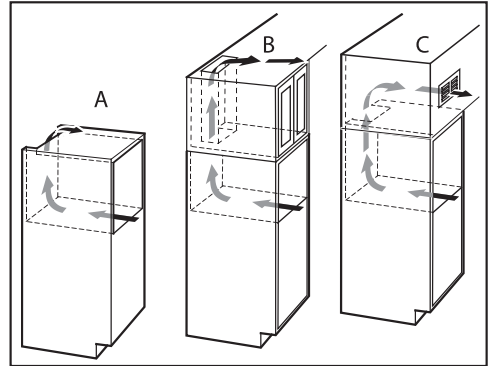

- A : Direkt ovanför vinkylen
- B : Ovanför överskåpet
- C : På överskåpet med ventilationsgaller fram

Om du vill sätta in ett ventilationsgaller i ventilationsöppningen så måste ventilationsöppningen vara större än 200 cm². Genomsläppet på 200 cm² är summan av ventilationsöppningarna i gallret.

Installation

Inbyggnadsmått

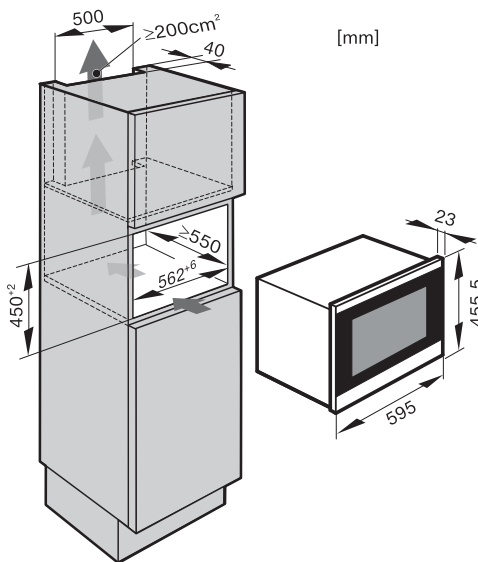

Anslutningskabeln är 2 300 mm lång.

Kontakten får inte vara bakom vinkyl-
len. Den måste vara lätt tillgänglig vid
nödfall.

Bygga in vinkylen

Innan du bygger in vinkylen

- Ta ut tillbehören ur vinkylen innan du bygger in den.

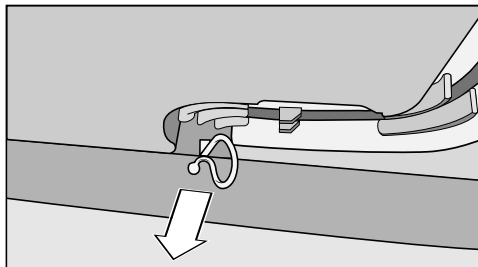

- Avlägsna först kabelhållaren från vinkylens baksida (beroende på modell).

⚠ Risk för skador på personer och föremål om vinkylen tippar.

Om monteringen av vinkylen bara utförs av en person är skaderisken större.

Ta hjälp av ytterligare en person när du bygger in vinkylen.

- Bygg in vinkylen i ett stabilt och stadiggt inbyggnadsskåp som står på ett vågrätt och jämnt golv.
- Inbyggnadsnischen måste riktas horisontellt och vertikalt.
- Måtten för ventilationsöppningarna måste absolut hållas (se avsnittet "Installation – Ventilationsöppningar – Inbyggnadsmått").

För att bygga in vinkylen behöver du följande verktyg:

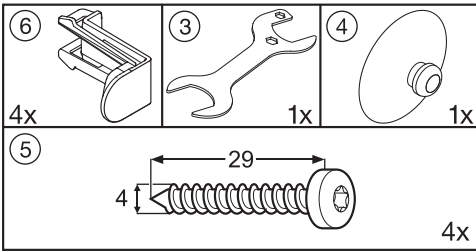

Du behöver också ett vattenpass och en skruvmejsel.

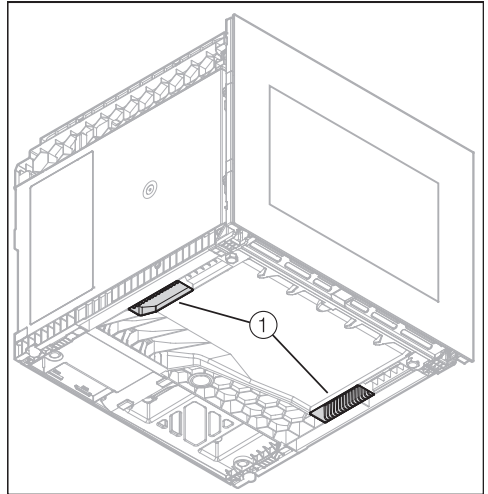

- Bär alltid vinkylen i handtagen ① på vinkylens undersida när den transporteras.
- Förlägg anslutningskabeln på vinkylens baksida mot uttaget.

Installation

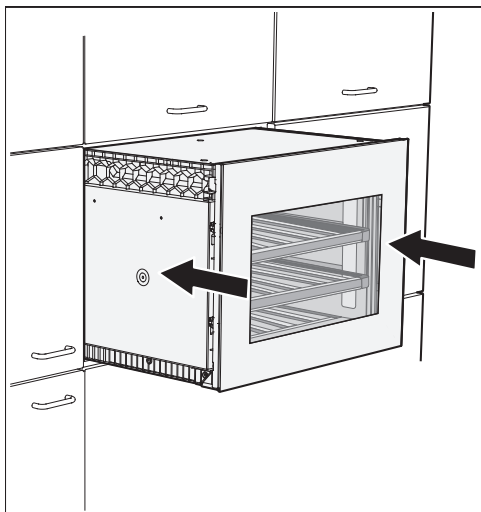

- Skjut in vinkylen i inbyggnadsskåpet. Se till att inte anslutningskabeln skadas när du skjuter in vinkylen.
- Rikta vinkylen så att den är plan mot skåpluckorna runtomkring och dra eventuellt fram vinkylen vid behov.

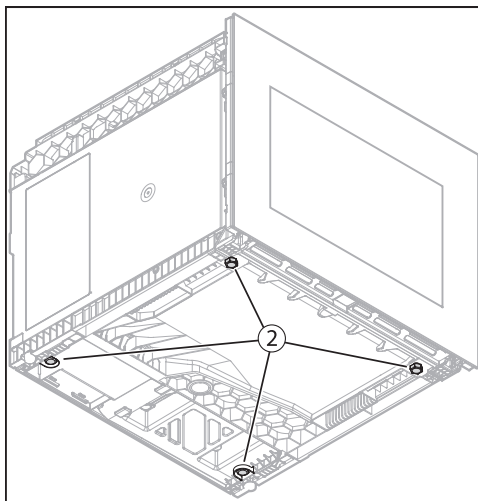

- Om vinkylens position måste ändras, måste du dra ut den ur nischen för att kunna justera skruvfötterna ② under vinkylen.
- Ställ in skruvfötterna ② på nödvändig höjd.

Skruvfötterna kan justeras för hand eller med den medföljande gaffelnyckeln.

- Sätt tillbaka vinkylen i inbyggnadsskåpet och kontrollera om skåpluckorna runt omkring är i samma höjd som vinkylens dörr. Se till att inte anslutningskabeln skadas när du skjuter in vinkylen.

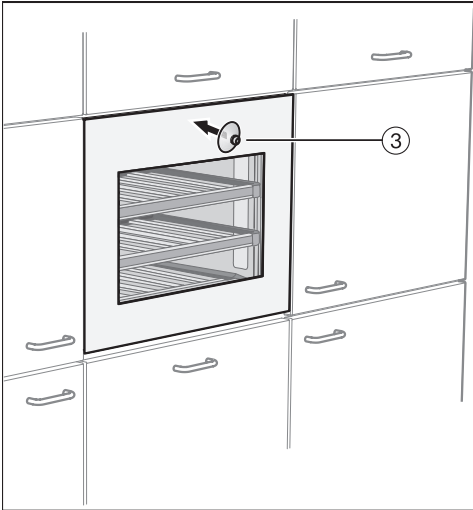

- Sätt den medföljande sugproppen ③ på glasfronten och öppna vinkylens dörr.

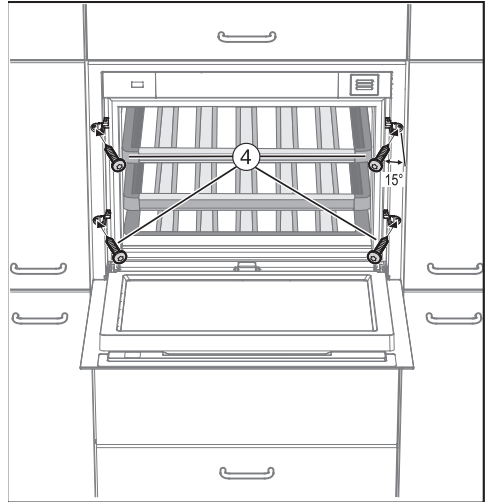

- Fäst vinkylen med de fyra medföljande skruvarna (4 x 29) ④ i möbelstommen genom att lätt skruva in skruvarna snett (cirka 15°) i köksskåpets sidovägg.

Installation

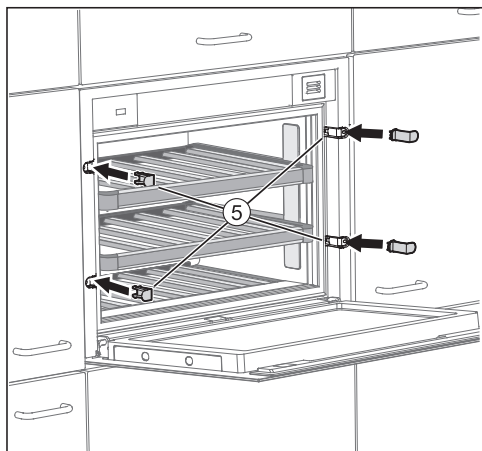

- Sätt på de medföljande täckskydden **5**.

- Anslut vinkylen till elen.

Så snart vinkylen är ansluten till ett eluttag visas nätanslutningssymbolen  i displayen.



- Tryck på På/Av-knappen.

När nätanslutningssymbolen  slocknar börjar vinkylen att kyla.

Vinkylens Push2open-system är nu aktiverat (se "Beskrivning av vinkylen – Dörröppningshjälp").

Elanslutning

Vinkylan är som standard "anslutningsklar" för anslutning till ett godkänt jordat uttag.

Ställ upp vinkylan på så vis att vägguttaget enkelt kan kommas åt. Om det inte är möjligt, se till att det på installationsplatsen finns en avskiljningsanordning för varje pol.



Brandfara på grund av överhettning.

Grenuttag och förlängningskablar kan leda till överbelastning på kablarna om de används med skåpet. Använd av säkerhetsskäl inga grenuttag eller förlängningskablar.

Elanslutningen måste utföras enligt VDE 0100.

Av säkerhetsskäl rekommenderar vi användning av en jordfelsbrytare av typen  i den tilldelade installationen för vinkylens elektriska anslutning på uppställningsplatsen.

En skadad anslutningskabel får bara ersättas med en speciell anslutningskabel av samma modell (kan beställas hos Miele service). Av säkerhetsskäl får kablarna bara bytas av en auktoriserad fackman eller av Miele service.

Uppgifter om anslutningseffekt och säkring finns i denna bruksanvisning eller på typskylten. Jämför uppgifterna med uppgifterna för elanslutningen på uppställningsplatsen.

Hör efter med en elektriker vid tveksamhet.

Vinkylan får inte anslutas till en växelriktare som används vid en autonom strömförsörjning, till exempel solpaneler. Om detta görs kan spänningstoppar orsaka en säkerhetsavstängning när vinkylan slås på. Elektroniken kan ta skada.

Information för återförsäljare

Demoläge ■

Vinkylen kan med funktionen Demoläge presenteras i butik och på mässor. Användning och innerbelysning fungerar men kompressorn är inte inkopplad och vinkylen kyler därför inte.

Koppla in demoläge



- Stäng av vinkylen genom att trycka på På/Av-knappen.

I displayen släcks temperaturvisningen och nätanslutningssymbolen  visas.



- Lägg ett finger på knappen ∇ och håll kvar fingret på den.



- Tryck sedan en gång på På/Av-knappen (släpp inte knappen ∇).



- Låt fingret vara kvar på knappen ∇ tills symbolen ■ visas i displayen.
- Släpp knappen ∇.

Demoläget är aktiverat, symbolen ■ lyser i displayen.

Stänga av demoläget

Symbolen ■ lyser i displayen.



- Tryck på inställningsknappen.

I displayen visas alla symboler som kan väljas och symbolen  blinkar.



- Tryck på knapparna för temperaturinställning (∇ och ^) tills symbolen ■ blinkar i displayen.



- Tryck på OK-knappen för att bekräfta ditt val.

I displayen blinkar 1 (vilket betyder att demoläget är inkopplat), symbolen ■ lyser.



- Tryck på knappen ∨ eller ∧, så att  visas i displayen (vilket betyder att demoläget är avstängt).



- Tryck på OK-knappen för att bekräfta ditt val.

Den valda inställningen verkställs och symbolen  blinkar.



- Tryck på inställningsknappen för att lämna inställningsläget. I annat fall lämnas det automatiskt efter ungefär en minut.

Demoläget är avstängt och symbolen  släcks.

Miele AB
Industrivägen 20, Box 1397
171 27 Solna

Tel 08-562 29 000

Serviceanmälan:

08-562 29 700

www.miele.se

Tyskland

Miele & Cie. KG
Carl-Miele-Straße 29
33332 Gütersloh

KWT 7112 iG ed/cs, KWT 7112 iG grgr, KWT 7112 iG obsw